

wymiary w [mm]
dimensions [mm]

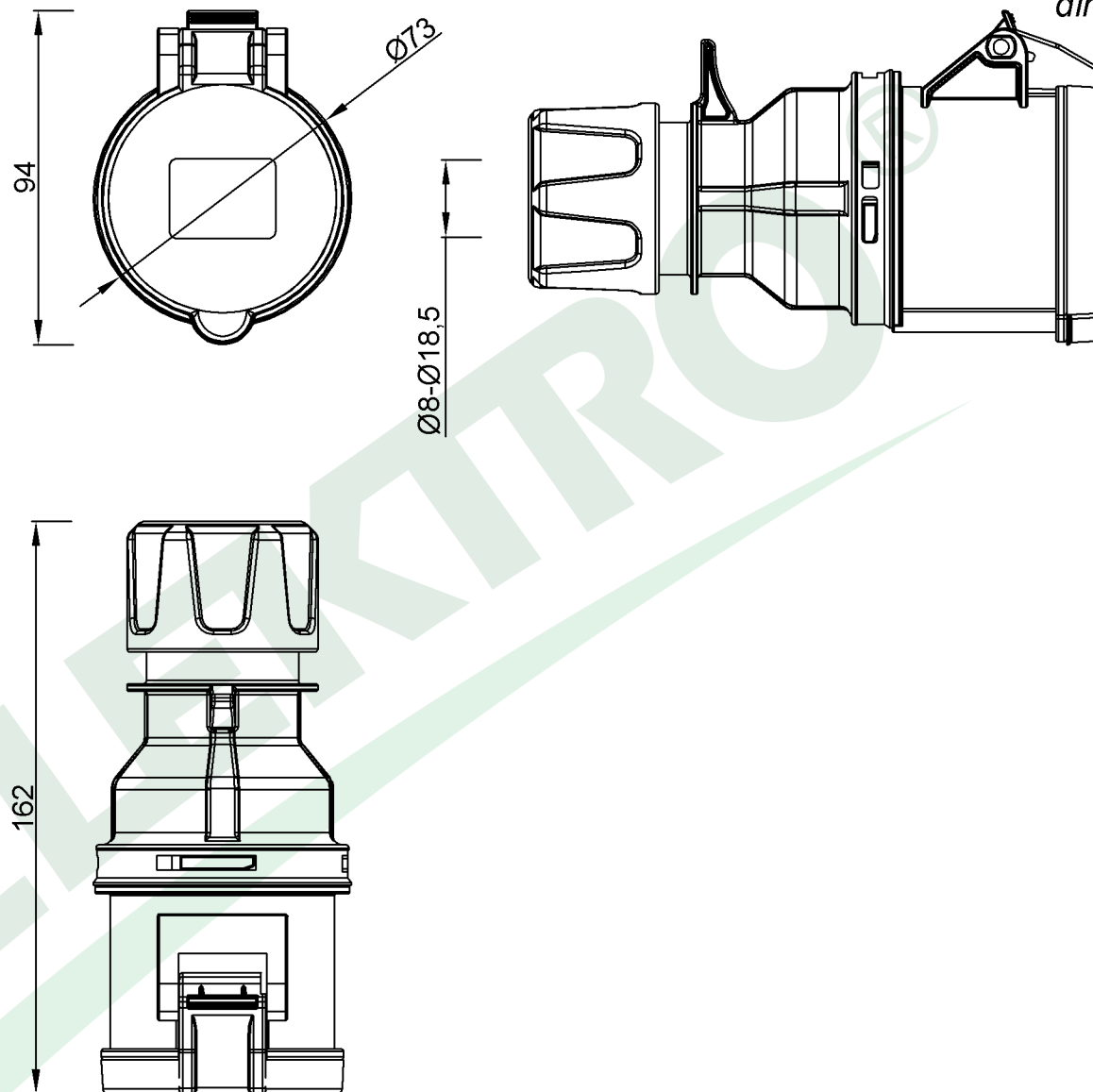

**PARAMETRY
PARAMETERS**

napięcie voltage	380V-415V
natężenie prądu current	32A
częstotliwość frequency	50Hz-60Hz
ilość pól number of poles	4 (3P+E)
stopień ochrony international protection	IP44

F7.0016

Gniazdo siłowe przenośne 32A 4p IP44
Connector Socket 32A 4p IP44

F-ELEKTRO

www.f-elektro.com,
e-mail: info@f-elektro.com