

wymiary w [mm]

dimensions [mm]

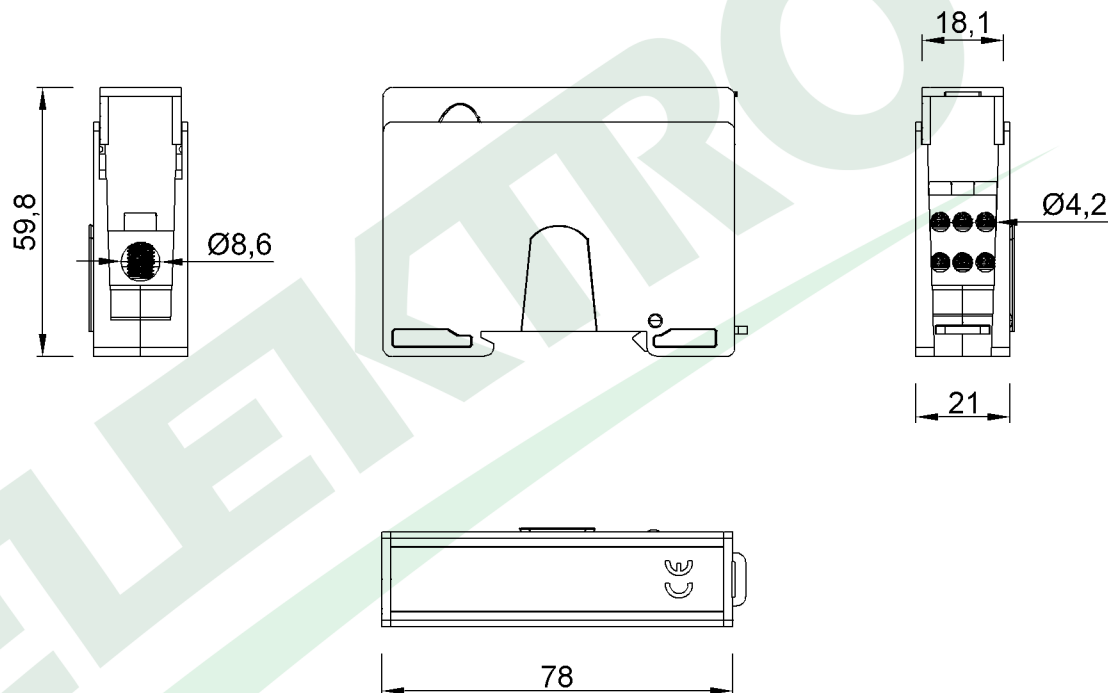

PARAMETRY PARAMETERS	
napięcie znamionowe voltage	690V
napięcie znamionowe izolacji - AC/DC insulation voltage (AC/DC)	690V
prąd znamionowy current	150A
materiał zacisku terminal material	blok mosiężny plated brass block
otwory na przewody przyłączeniowe input holes cross-section	1x35mm ²
otwory na przewody wyjściowe output holes cross-section	6x6mm ²
mocowanie mounting	TH35(DIN35)
momenty dokręceń torque	1,5mm ² - 6mm ² 1.5Nm 16mm ² - 35mm ² 4Nm

F2.0585 Blok rozdzielczy VBR 150A-6 1x35 / 6x6 szary
Terminal blocks VBR 150A-6 1x35 / 6x6 gray

F-ELEKTRO
www.f-elektro.com,
e-mail: info@f-elektro.com